



IL·CARRETTINO
DEI·GELATI

EUROPROJET
PROVOCATEUR DE FROID



Il gelato PRÊT-À-PORTER

Le Petit triporteur est une authentique référence aux anciens triporteurs de glaces qui remplissaient de gaieté et de bonheur les rues des villages jusqu'à devenir au fil du temps, une icône de la glace traditionnelle italienne dans le monde entier.

Il Carrettino CLASSICO

Atmosphère d'une autre époque, mais avec une technologie à l'avant-garde, qui fait preuve d'une grande efficacité en toute condition: coque monolithique isolée avec polyuréthane écologique, HCFC et HFC free, répandue au CO₂, unité condensatrice incluant la réfrigération ventilée, vasque intérieure et plat de service en acier inox. Le petit triporteur est la solution idéale pour des installations free-standing et des ventes outdoor promotionnelles.





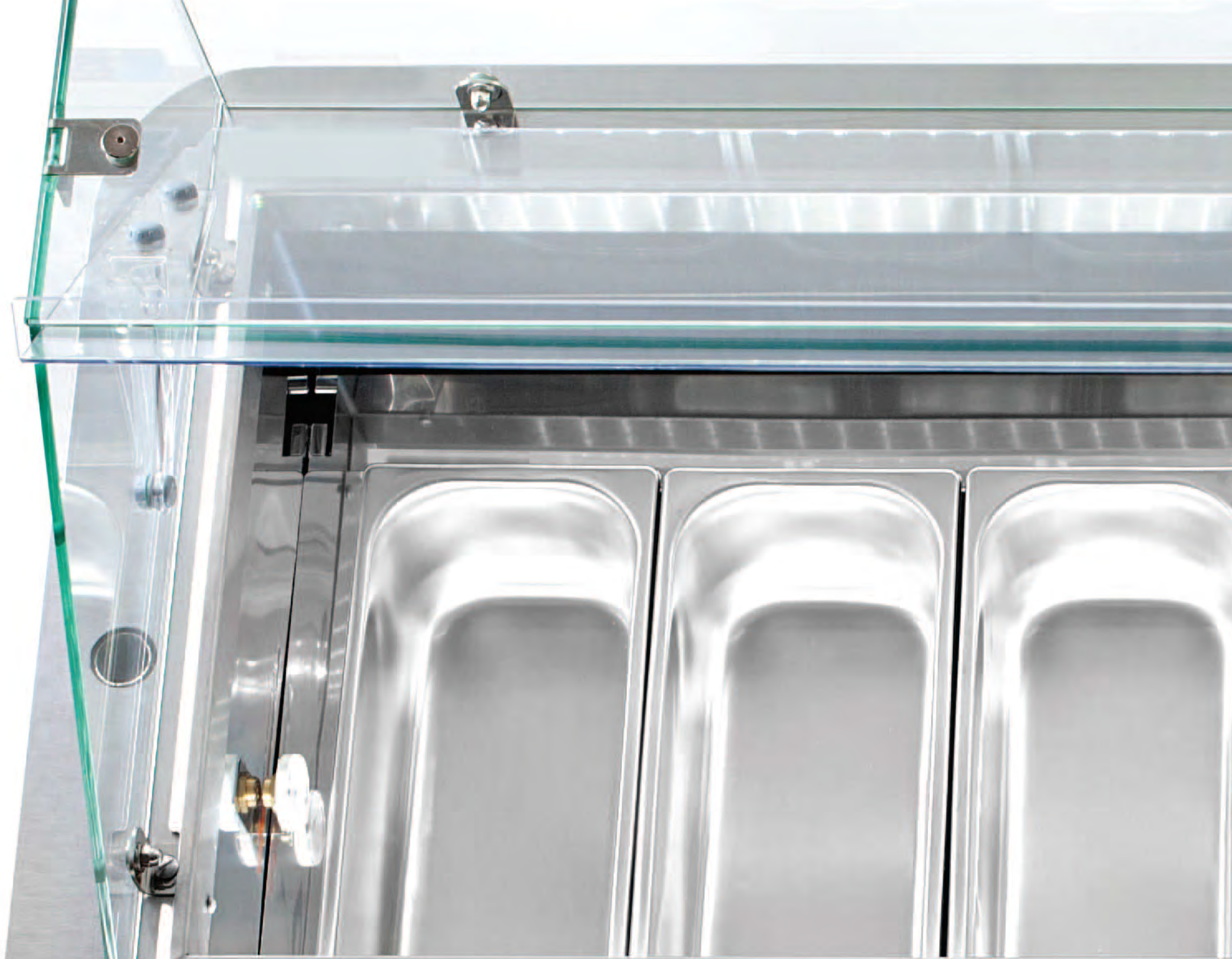



Il Carretto
CLASSICO

7

Il Carrettino ≡CARAPINE≡

Le triporteur Carapine est la nouvelle réinterprétation du triporteur traditionnel réfrigéré dont les bacs à glaces sont identiques à ceux du triporteur Classique, dont il partage la même philosophie constructive et le design rétro avec en plus les avantages du système à bacs du modèle Carapine, ce qui permet une conservation excellente de la glace et une meilleure stabilité de la température du produit surtout en situations de température et humidités particulièrement importantes.

8









Il Carrettino
= CARAPINE =

11

Autentico FASCINO RETRÒ

Toutes les caractéristiques des triporteurs Classique et Carapine, ont été projetés et réalisés pour garder un niveau de service élevé, le confort de l'opérateur et l'efficacité en toute condition ambiante sans renoncer à l'harmonie esthétique, au soin artisanal du détail et au charme d'une atmosphère unique que seul le triporteur peut nous révéler.



Auvent en tissu, avec des supports en acier au carbone

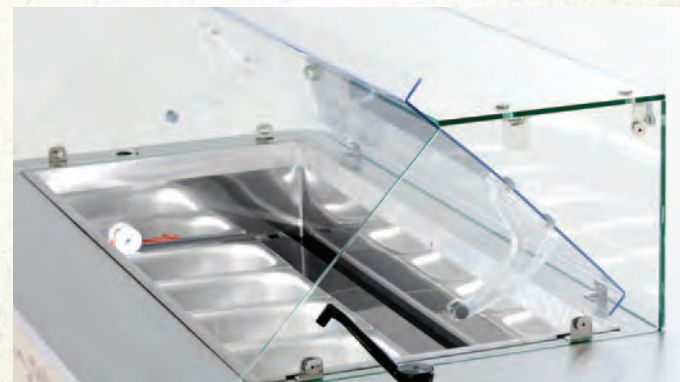

Retour fermeture de la baignoire de crème glacée avec porte (classique)



Rince cuillères

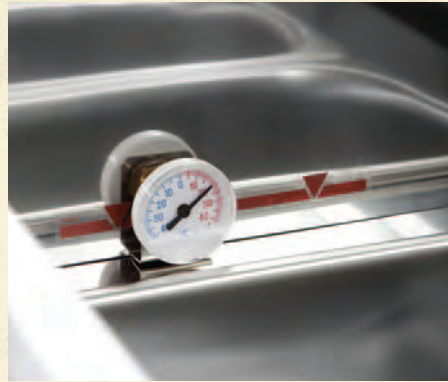

Thermomètre analogique à l'intérieur du bassin (classique)



Puit pour bacs de 7,5 litres avec réserve



Système d'éclairage LED (classique)



Compartiment technique



Cadre en verre amovible pour un nettoyage optimal



Roue avant tournant avec frein



Température électronique

Il Carrettino CLASSICO

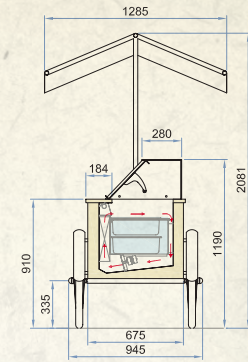
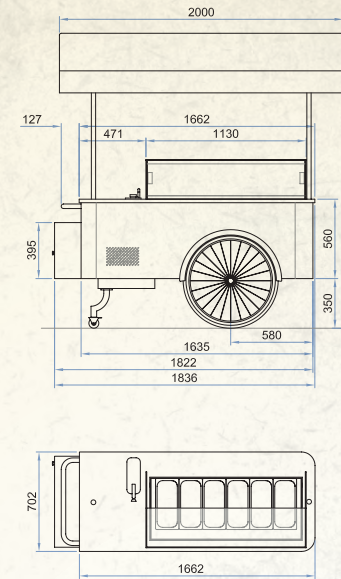

14

Il Carrettino CARAPINE

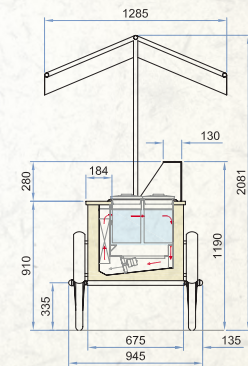
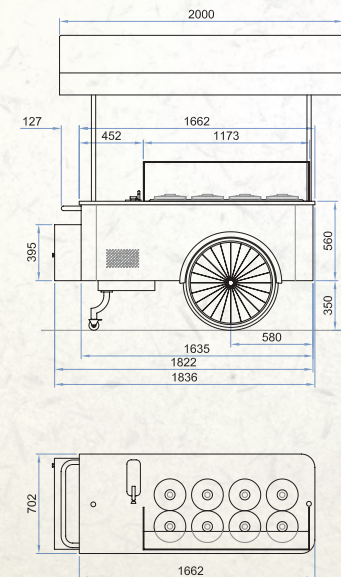





Classico

Carapine

CARACTERISTIQUES TECHNIQUES

DIMENSIONI ESTERNE (mm) External dimensions (mm)	2033x1285x2080,6 avec auvent	2033x1285x2080,6 avec auvent
	1832,5x945x1175 sans auvent	1832,5x945x1175 sans auvent
CAPACITÀ (Lorda/netta) Capacity (gross/net)	260 / 104 lt	260 / 104 lt
PESO NETTO Net weight	205 kg	205 kg
REFRIGERANTE Refrigerante	R404A	R404A
REFRIGERAZIONE Refrigeration	ventilée	ventilée
CLASSE CLIMATICA Climatic class	4	4
CONDIZIONI AMBIENTALI Operating conditions	30 °C / 55 %RH	30 °C / 55 %RH
TEMPERATURA PRODOTTO Product temperature	-16 / -14 °C	-16 / -14 °C
COMPRESSORE Compressor (type)	1 Ermetico / 1 Hermetic	1 Ermetico / 1 Hermetic
SBRINAMENTO Defrost	Gas caldo / Hot Gas	Gas caldo / Hot Gas
ALIMENTAZIONE Power supply	230 V / 1 Ph / 50 Hz	230 V / 1 Ph / 50 Hz
ASSORBIMENTO ELETTRICO Electrical input (standard)	500 W / 2,8 A	500 W / 2,8 A

COMBINAISONS DE BACS

5 Lt 360x165x120h		6+6  Doppia fila di riserva / Piled up double row	-
4,75 Lt 260x157x170h		10 	-
7,5 Lt Ø200x249h		-	8

Coloris disponibles

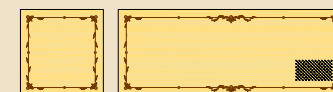

Classique

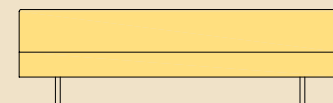

Marron

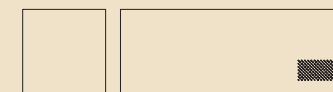
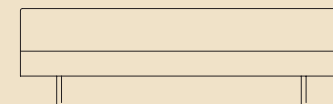

Blanc

