

# JUST

**EUROPROJET**  
PROVOCATEUR DE FROID



PRALINES / CHOCOLATS



PÂTISSERIE



PLATS CHAUDS



PLATS FROIDS

# JUST

*JUST est une ligne complète et polyvalente de vitrines réfrigérées, neutres, chaudes et chaudes / froides.*

*Des vitrines bien étudiées pour les snacks, la pâtisserie, la confiserie et la gastronomie, caractérisées par l'éclairage led inséré dans les profils latéraux et sur le dessus, qui permet un excellent éclairage des plans d'exposition. Une large gamme de modules linéaires de longueurs et angles tous canaliables ensemble et disponibles en différentes hauteurs.*

# JUST

VITRINE VITRAGE BAS DROIT



**JUST**

VITRINE VITRAGE  
BAS DROIT



Vitrine réfrigérée pour Snack ou  
Confiseries.  
Structure tubulaire en aluminium anodisé  
avec étagère et pieds réglables.  
Présentoir en polyuréthane injecté avec  
densité 38/40 Kg / m3 et acier inoxydable  
AISI 304 finition Scotch brite avec bords  
arrondis.

Verre tempéré haut / bas avec montants  
latéraux en aluminium et éclairage  
supérieur.

Éclairage à LED sur les montants et en  
plafonnier.

Porte arrière en plexiglass coulissant.  
Système antibuée en verre avec élément  
chauffant commandé par interrupteur  
marche / arrêt.

Système de réfrigération statique avec tube  
capillaire si le moteur est intégré et avec  
vanne de thermostat si le moteur est  
externe.

Dégivrage automatique avec thermostat  
électronique, élément chauffant électrique  
et sonde de dégivrage.

Classe climatique : 3 (25°C-60% R.H.)  
Température d'exercice : +3°+7° C.  
Option: kit ventilation basse.  
Table chaude sèche avec thermostat. Plaque  
chauffante avec thermostat. Cellule avec tiroirs  
extractibles.

COLORIS DE LA STRUCTURE DU  
VITRAGE :

- Aluminium anodisé noir
- Aluminium anodisé argent

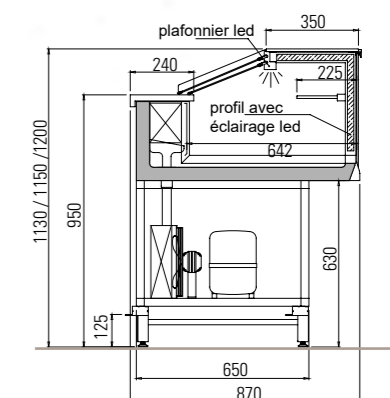

LONGUEURS MM. 1000 1250 1500 2000

**JUST**

VITRINE VITRAGE BAS DROIT

# JUST

VITRINE VITRAGE HAUT DROIT

# eat

## PIADA

From the Italian Wrap to the Italian Flatbread  
traditionally prepared in the Romagna Region  
traditionally made with white flour, lard  
(or olive oil), salt & water

- parma, soft cheese, rocket 4.90
- cooked ham, tomato, mozzarella 4.90
- parma, milano, soft cheese, rocket 4.90
- parma, mayo, tomato, salad 4.90
- parma, onion, red peppers 4.90
- soft cheese, rocket 3.90
- stella 3.90



# JUST

VITRINE VITRAGE  
HAUT DROIT



# JUST

VITRINE VITRAGE HAUT DROIT

Vitrine réfrigérée pour snack ou confiseries.  
Structure en aluminium anodisé tubulaire  
avec étagère et pieds réglables.  
Présentoir en polyuréthane injecté de  
densité 38/40 Kg / m3 et finition Scotch brite  
en acier inoxydable AISI 304 aux bords  
arrondis.

Verre haute / basse température avec  
montants latéraux en aluminium et éclairage  
supérieur.



Éclairage à LED sur montants et plafonnier.  
Porte arrière en plexiglas coulissant.  
Système antibuée en verre avec élément  
chauffant commandé par interrupteur  
marche / arrêt.

Système de réfrigération statique avec tube  
capillaire si le moteur est intégré, avec  
vanne de thermostat si le moteur est  
externe.

Dégivrage automatique avec thermostat  
électronique, élément chauffant électrique et  
sonde de dégivrage.

Classe climatique : 3 (25°C-60% R.H.) .  
Température d'exercice : +3°+7° C.  
Option : Kit de ventilation basse.  
Table chaude sèche avec thermostat.  
Cellule avec tiroirs extractibles.

COLORIS DE LA STRUCTURE DU  
VITRAGE :

-  Aluminium anodisé noir
-  Aluminium anodisé argent

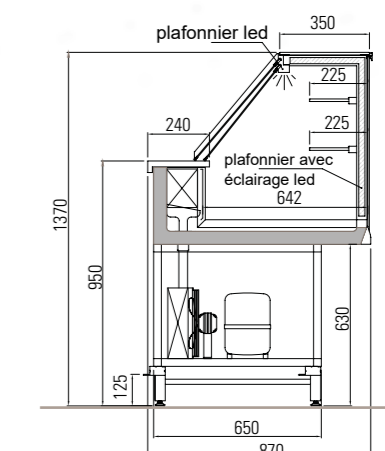

LONGUEURS MM	1000	1250	1500	2000
--------------	------	------	------	------

# JUST

## VITRINE CHAUDE AVEC VITRAGE HAUT DROIT

### VITRINE CHAUDE BAIN MARIE

Structure tubulaire en aluminium anodisé avec étagère et pieds réglables. Verre trempé droit haut / bas avec montants latéraux en aluminium et lumière supérieure.

Éclairage à LED sur montants et en plafonnier.

Portes arrières en plexiglas coulissantes. Système de vidange manuel avec robinet d'arrêt.

Cuve bain-marie en acier inoxydable AISI 304.

Système de chauffage au moyen d'éléments électriques de contact.

Panneau de commande avec thermostat électronique pour le contrôle de l'éclairage et de la température.

La vitrine chaude bain-marie est équipée pour recevoir des plateaux Gastronorm ou une étagère perforée. Température de fonctionnement :

+ 60 ° + 70 ° C.

### VITRINE CHAUDE SECHE

Structure tubulaire en aluminium anodisé avec étagère et pieds réglables.

Verre haut / bas trempé avec montants latéraux en aluminium et lumière supérieure. Éclairage à LED sur montants et en plafonnier.

Porte arrière en plexiglas coulissant.

Ecran d'affichage en acier inoxydable AISI 304

Chauffage au moyen d'éléments électriques de contact.

Panneau de commande avec thermostat électronique pour le contrôle de l'éclairage et de la température. Température de fonctionnement :

+ 60 ° + 70 ° C.

COLORIS DE LA STRUCTURE DU VITRAGE :

- Aluminium anodisé noir
- Aluminium anodisé argent

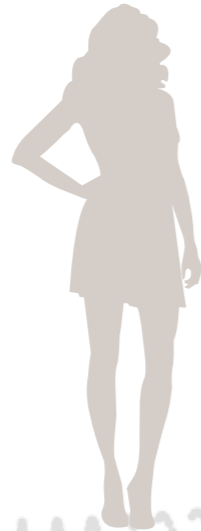

CHAUDE A BAIN MARIE



CHAUDE ET SECHE AVEC PLAN EN VERRE



CHAUDE ET SECHE AVEC PLAN EN ACIER INOX

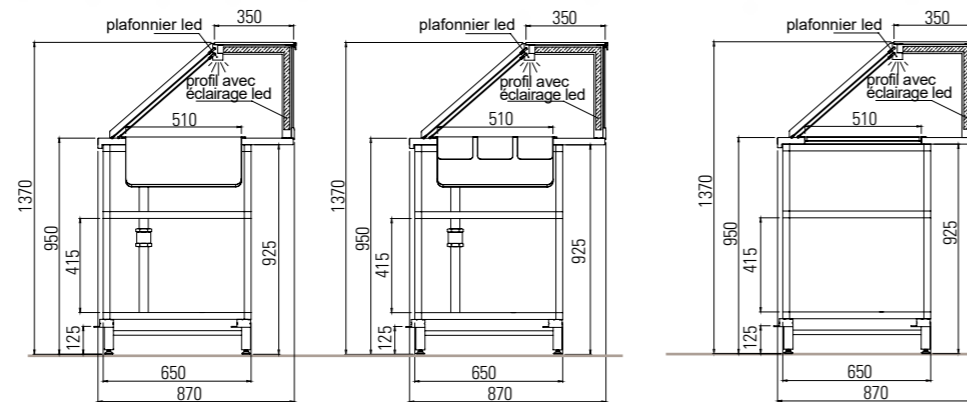

Chaude bain marie avc plan perforé

Chaude bain marie avec bacs

Chaude sèche

LONGUEURS MM	1000	1250	1500	2000
--------------	------	------	------	------



# JUST

VITRINE CHAUDE AVEC VITRAGE HAUT DROIT



# JUST

VITRINE D'ANGLE A 90° VITRAGE DROIT



# JUST

VITRINE D'ANGLE A  
90° VITRAGE DROIT

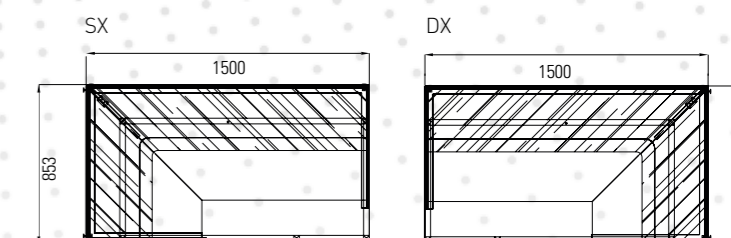

Vitrine réfrigérée pour snack ou confiseries.  
Structure tubulaire en aluminium anodisé avec étagère et pieds réglables.  
Présentoir en polyuréthane injecté de densité 38/40 Kg / m<sup>3</sup> et acier inoxydable AISI 304 finition Scotch brite aux bords arrondis.  
Verre tempéré haut / bas avec montants latéraux en aluminium et éclairage supérieur.  
Éclairage à LED sur montants et en plafonnier.  
Porte arrière en plexiglas coulissant.  
Système antibuée en verre avec élément chauffant commandé par interrupteur marche / arrêt.  
Système de réfrigération statique avec tube capillaire si le moteur est intégré, avec vanne de thermostat si le moteur est externe.  
Dégivrage automatique avec thermostat électronique, élément chauffant électrique et sonde de dégivrage.

Classe climatique : 3 (25°C-60% R.H.)  
Température d'exercice : +3°+7° C.  
Option :  
Table chaude sèche avec thermostat.  
Plaque chauffante avec thermostat.

COLORIS DE LA STRUCTURE DU VITRAGE :

● Aluminium anodisé noir ● Aluminium anodisé argent

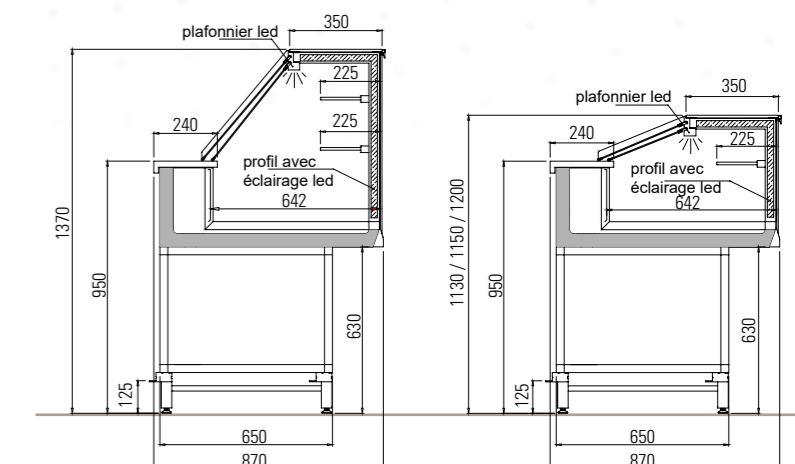

# JUST

VITRINE D'ANGLE A 90° VITRAGE DROIT



# JUST

VITRINE REFRIGEREE POUR PRALINES / CHOCOLATS  
A VITRAGE DROIT HAUT ET BAS

**JUST**  
PRALINES /  
CONFISERIES

VITRINE REFRIGEREE  
POUR PRALINES /  
CHOCOLATS A  
VITRAGE DROIT HAUT  
ET BAS

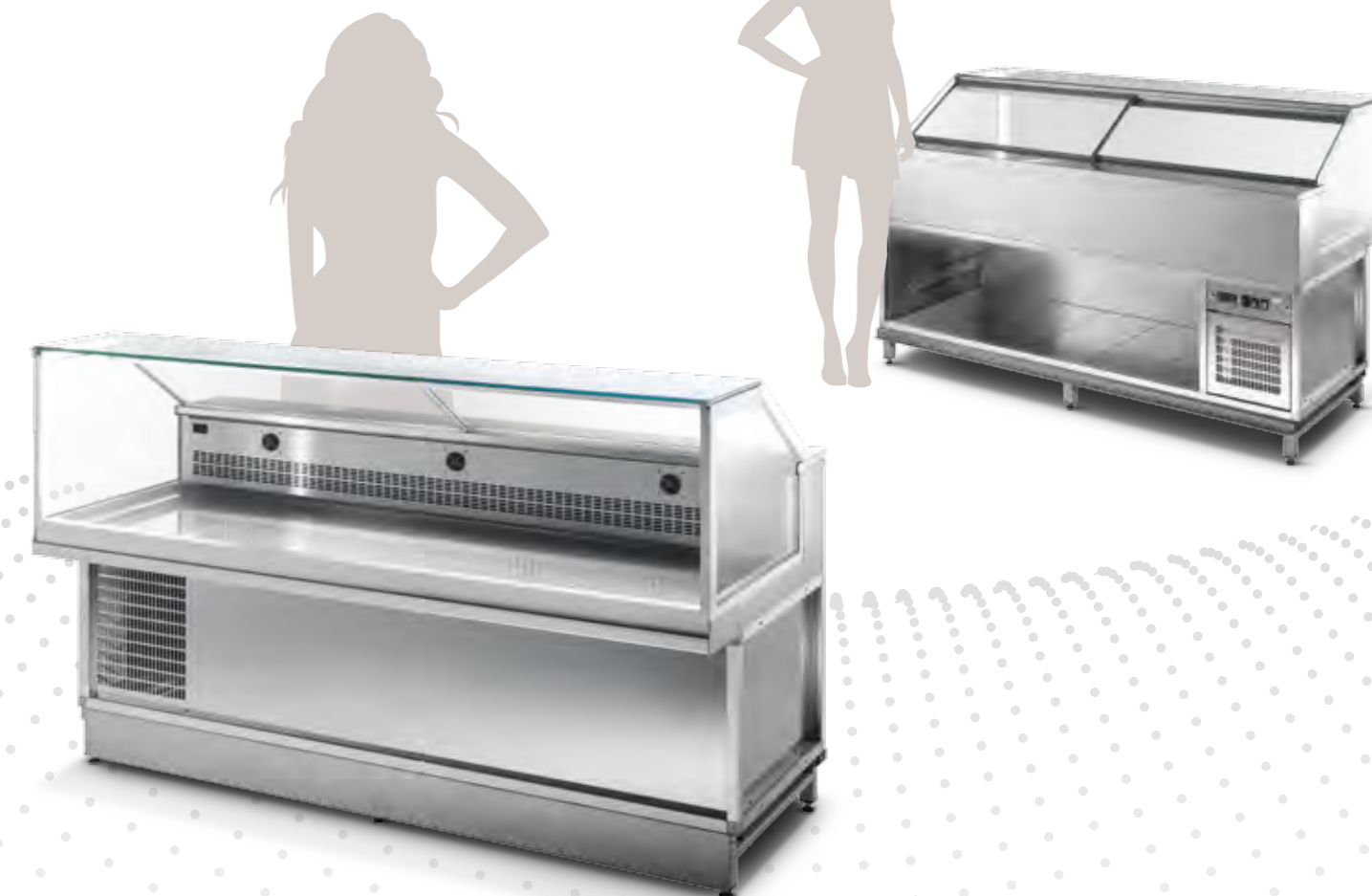

Vitrine réfrigérée pour chocolats / confiseries.  
Structure tubulaire en aluminium anodisé avec étagère et pieds réglables.  
Présentoir en polyuréthane injecté de densité 38/40 Kg / m3 et acier inoxydable AISI 304 finition Scotch brite aux bords arrondis.  
Verre tempéré haut / bas avec montants latéraux en aluminium et éclairage supérieur.  
Éclairage à LED sur montants et en plafonnier.  
Porte arrière en plexiglas coulissant. Système antibuée en verre avec élément chauffant commandé par interrupteur marche / arrêt.  
Dégivrage automatique avec thermostat électronique, élément chauffant électrique et sonde de dégivrage.

Classe climatique : 3 (25°C-60% R.H.)  
Température d'exercice : +14°+16°C  
U.R. 55/60%

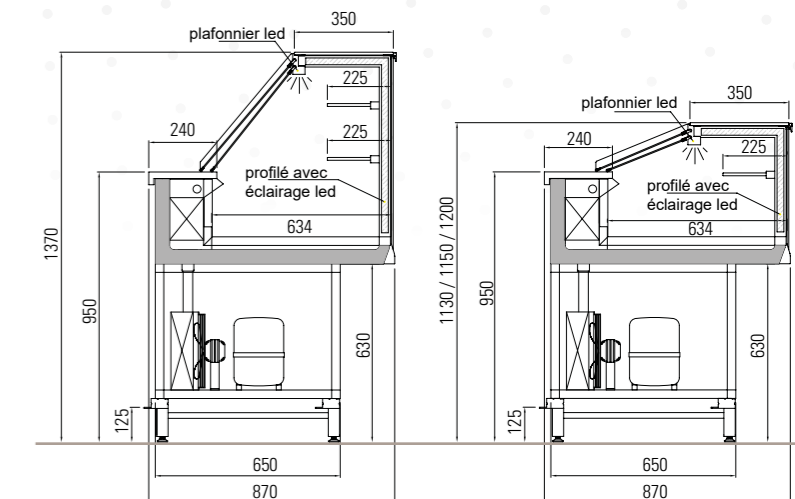

**JUST** VITRINE REFRIGEREE POUR PRALINES / CHOCOLATS  
A VITRAGE DROIT HAUT ET BAS

LONGUEURS MM	1000	1250	1500	2000
--------------	------	------	------	------

JUST  
KIT VENTILATION BASSE

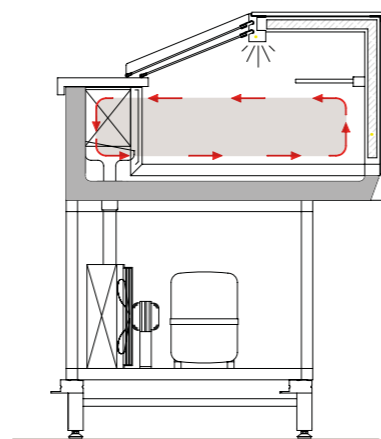

VITRINE AVEC TIROIRS  
EXTRACTIBLES  
ET TEMPERATURE  
INDEPENDANTE

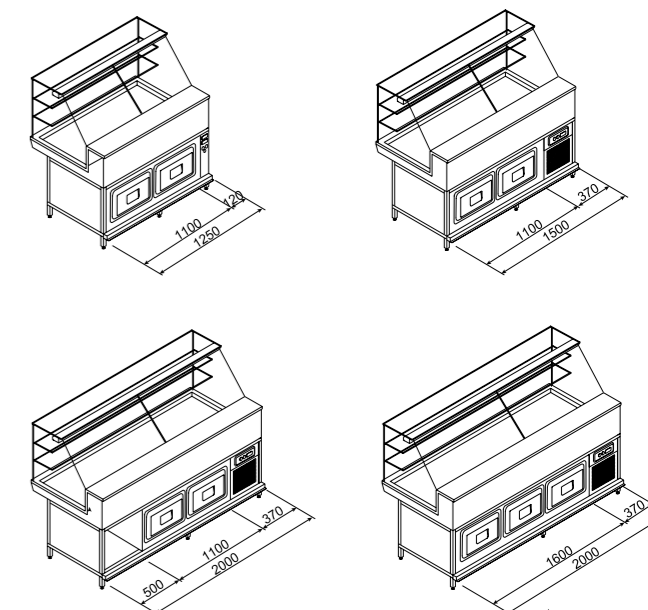

LONGUEUR	MOTEUR
125	ME
150	MI / ME
200/2	MI / ME
200/3	MI / ME

\* MI= moteur interne  
ME= moteur externe



*DONNEES  
TECHNIQUES*



*PLANS SUPPLEMENTAIRES  
EN ACIER INOXYDABLE  
COUVERT EN NOIR*



*PLAQUE CHAUFFANTE  
AVEC TEMPERATURE  
REGLABLE (EN OPTION)*



*TABLE CHAUDE AVEC  
TEMPERATURE  
REGLABLE (EN OPTION)*



*VERRE AVEC DESEMBUAGE A  
COMMANDE*



*DOUBLE PLAFONNIER A LED  
LATERAL ET SUPERIEUR*

*DONNEES  
TECHNIQUES*

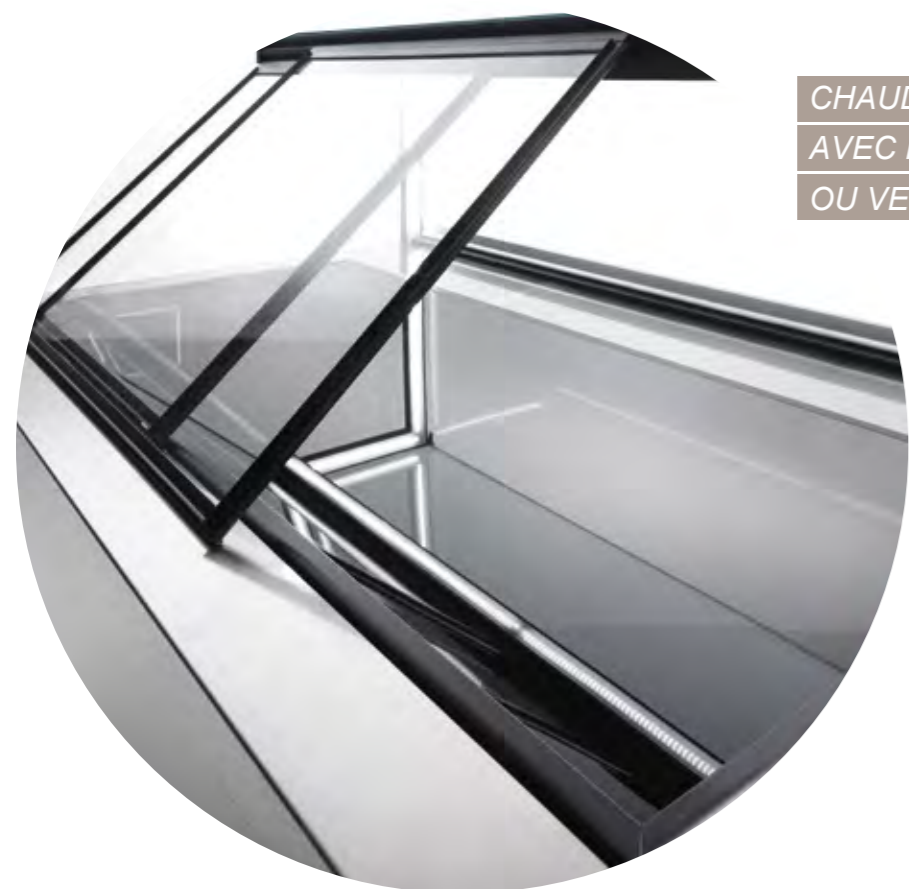

*CHAUDE SECHE  
AVEC POSSIBILITE PLAN INOX  
OU VERRE NOIR*



*PLAN EN ACIER INOX AMOVIBLE*



*ANGLES ARRONDIS*

*VITRINES CANALISABLES*



*FERMETURE ARRIERE AVEC PORTES  
COULISSANTES EN PLEXIGLASS*

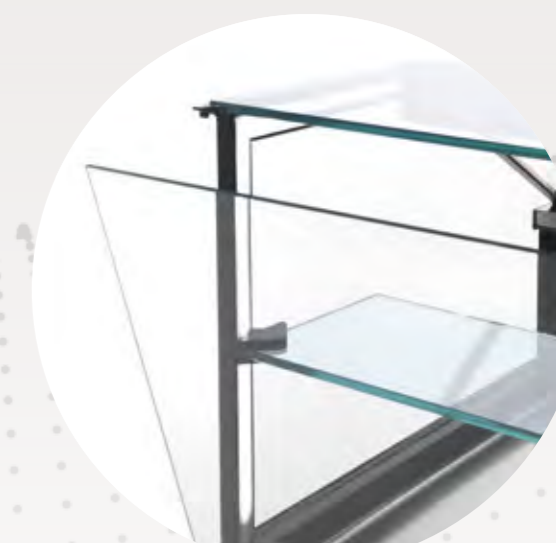

*OUVERTURE DU VITRAGE FRONTALE*